



**PRODUKTPROGRAMM
PRODUKTPROGRAMM
ELABORAZIONI 1919**

**MAGNETI
MARELLI**

PARTS & SERVICES

Die Magneti Marelli Elaborazioni 1919 Produkte sind Fans gewidmet, die ihr Fahrzeug in einem einzigartigen Stil mit unverwechselbarer Wiedererkennung aufwerten möchten.

Weg von der Logik der „Serie“ bietet dieses Produktprogramm durch das vereinen von unterschiedlichen Elementen eine große Gelegenheit, elegant die Performance zu erhöhen.

AUSPUFFANLAGEN

MAGNET
MARELLI
elaborazioni 1929





AUSPUFFANLAGEN

500 ABARTH



ARTIKELNUMMER
SS500R2

BEZEICHNUNG
Bombardone 2.0

ANWENDUNG
Alle Modelle





AUSPUFFANLAGEN

500 ABARTH



ARTIKELNUMMER
SS500R2C

BEZEICHNUNG
Bombardone 2.0
Carbon Edition

ANWENDUNG
Alle Modelle





AUSPUFFANLAGEN

500 ABARTH



ARTIKELNUMMER
SS500R4

BEZEICHNUNG
Bombardone 4.0

ANWENDUNG
Alle Modelle





AUSPUFFANLAGEN

500 ABARTH



ARTIKELNUMMER

SS500RR

BEZEICHNUNG

Track Day 2 flutig
ø 100 mm

ANWENDUNG

Alle Modelle

Lieferung inkl. Db Killer



AUSPUFFANLAGEN

500 ABARTH



ARTIKELNUMMER

SS500RRC

BEZEICHNUNG

Track Day 2 flutig
ø 100 mm Carbon Edition

ANWENDUNG

Alle Modelle

Lieferung inkl. Db Killer



AUSPUFFANLAGEN

500 ABARTH



ARTIKELNUMMER
SSS500RX

BEZEICHNUNG
Db Killer Track Day

ANWENDUNG
Alle Modelle





AUSPUFFANLAGEN

500 ABARTH

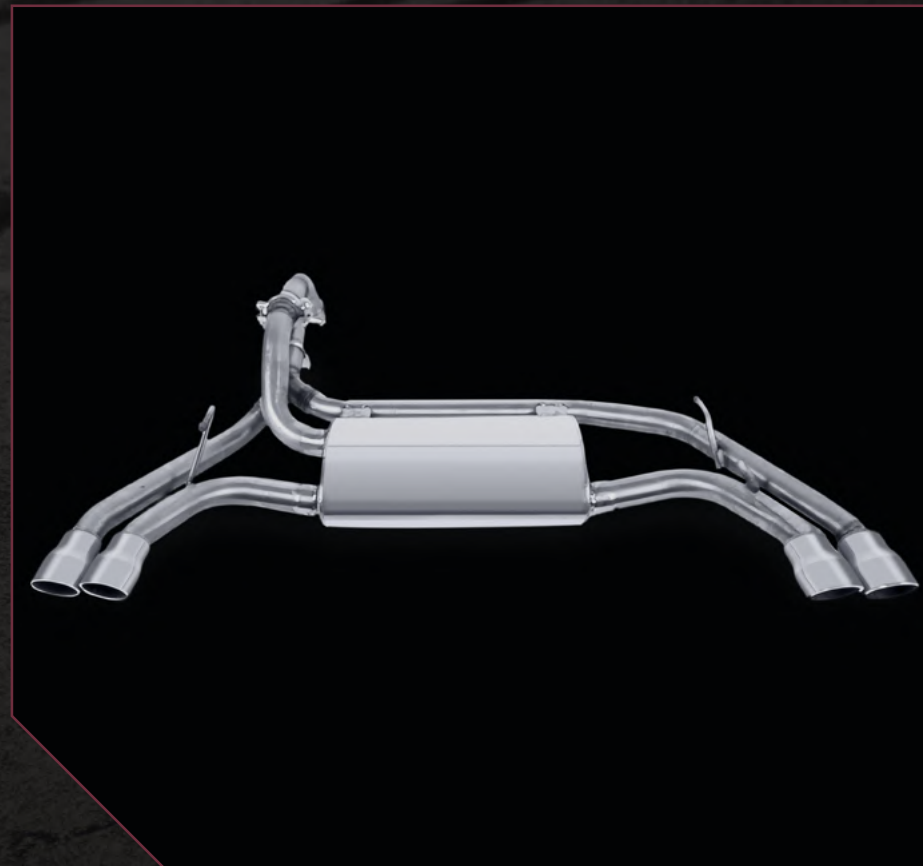

ARTIKELNUMMER
SS500RZ

BEZEICHNUNG
Track Day 4 flutig

ANWENDUNG
Alle Modelle

Lieferung inkl. Db Killer



AUSPUFFANLAGEN

500 ABARTH

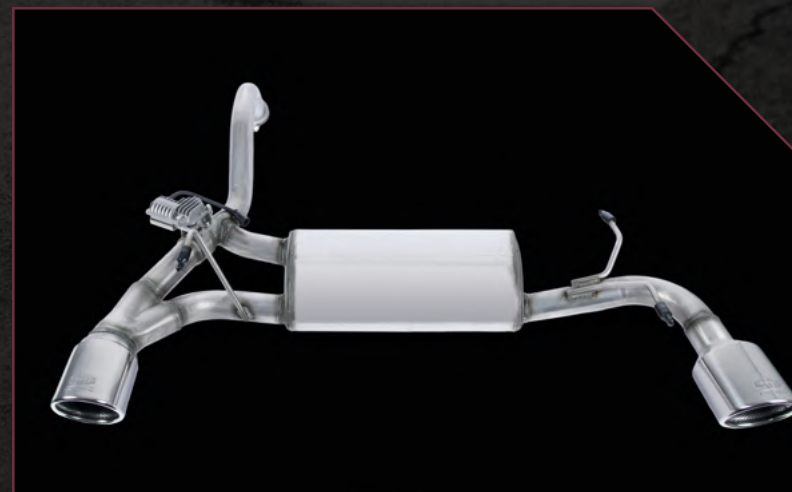

ARTIKELNUMMER
SS500SF

BEZEICHNUNG
Sinfonia

ANWENDUNG
Alle Modelle



AUSPUFFANLAGEN

ALFA ROMEO GIULIETTA

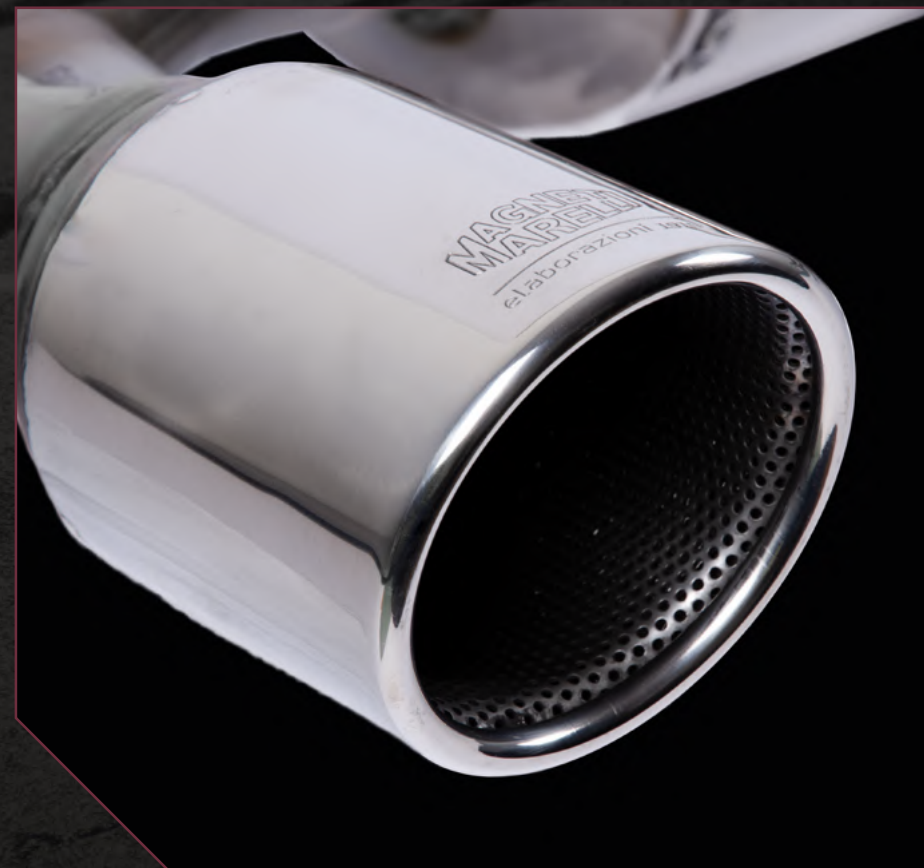

ARTIKELNUMMER
SS900T

BEZEICHNUNG
Ausführung mit Bypass

ANWENDUNG
Alle Benzin- und Dieselmodelle
ohne AdBlue® Tank



AUSPUFFANLAGEN

ALFA ROMEO GIULIETTA

▶ SS900RX2



▶ SS900RX2



ARTIKELNUMMER

SS900RX
SS900RX2

BEZEICHNUNG

Db Killer für SS900T
Db Killer für SS900T

ANWENDUNG

1.750 | 2.0
1.4 | 1.6





AUSPUFFANLAGEN

ALFA ROMEO GIULIETTA

▶ SS900RO

▶ SS900RO



ARTIKELNUMMER

SS900RO
SS900RO2

BEZEICHNUNG

Db Killer für SS900T
Db Killer für SS900T

ANWENDUNG

1.750 | 2.0
1.4 | 1.6



AUSPUFFANLAGEN

ALFA ROMEO GIULIETTA



ARTIKELNUMMER
SS900AV

BEZEICHNUNG
Auspuff Arese Veloce

ANWENDUNG
1.4 | 1.6
ohne AdBlue® Tank



AUSPUFFANLAGEN

ALFA ROMEO GIULIETTA

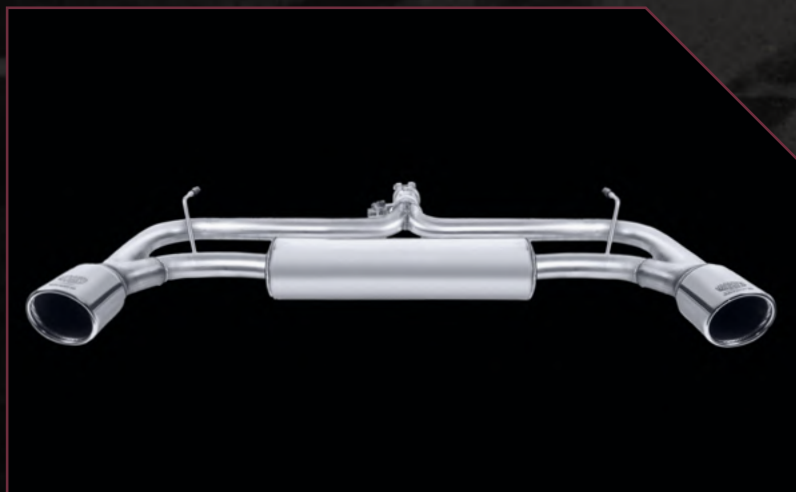

ARTIKELNUMMER
SS900AV2

BEZEICHNUNG
Auspuff Arese Veloce 2000

ANWENDUNG
1.750 | 2.0
ohne AdBlue® Tank



AUSPUFFANLAGEN

ALFA ROMEO GIULIETTA



ARTIKELNUMMER
SS900R

BEZEICHNUNG
Ausführung Racing

ANWENDUNG
Alle Benzin- und Dieselmotoren ohne AdBlue® Tank





AUSPUFFANLAGEN

ALFA ROMEO MITO





AUSPUFFANLAGEN

ALFA ROMEO MITO



PARCO CHIUSO

ARTIKELNUMMER

SS700C

SS700T

PC700M

BEZEICHNUNG

Racing Mittelschalldämpfer

Racing Auspuff

Heckdiffusor

ANWENDUNG

Alle Modelle

rac



AUSPUFFANLAGEN

ALFA ROMEO STELVIO



Decibel | Auspuffanlage
Alfa Romeo Stelvio
[VIDEO ANSCHAUEN](#)



AUSPUFFANLAGEN

ALFA ROMEO STELVIO

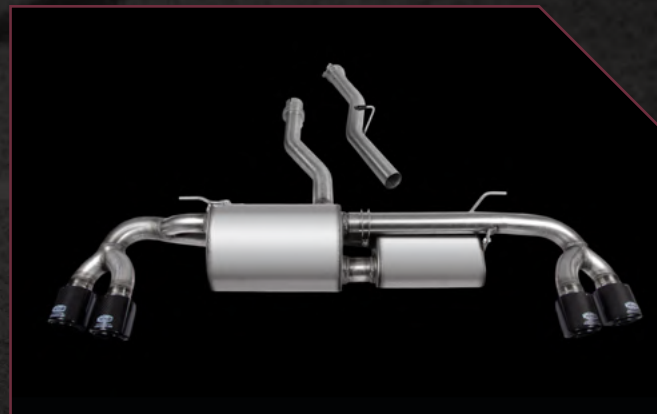

ARTIKELNUMMER

SS800DB
PC800M

BEZEICHNUNG

Decibel
Heckdiffusor Racing

ANWENDUNG

Stelvio 2.0 Benzinmotor



AUSPUFFANLAGEN

ALFA ROMEO STELVIO

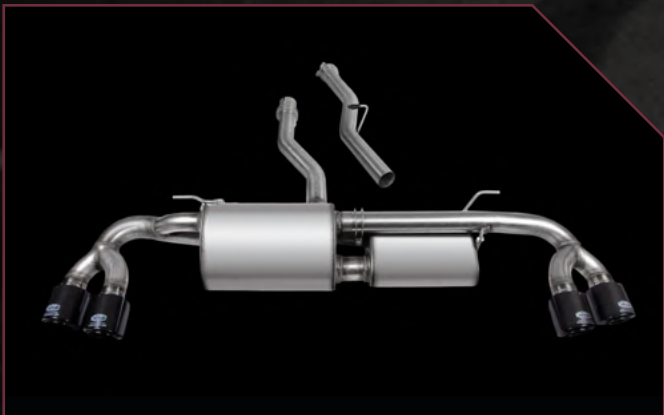

ARTIKELNUMMER

SS800DBV
PC800M

BEZEICHNUNG

Decibel mit elektronischer Klappe
Heckdiffusor Racing

ANWENDUNG

Stelvio 2.0 Benzinmotor



AUSPUFFANLAGEN

FIAT 500

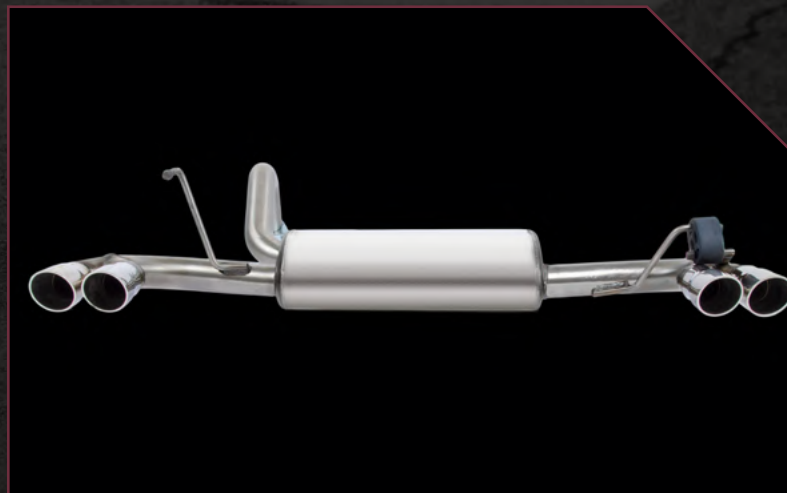

ARTIKELNUMMER
SS500E

BEZEICHNUNG
Ausführung GT

ANWENDUNG
1.2 | 1.3 | 1.4



AUSPUFFANLAGEN

FIAT 500

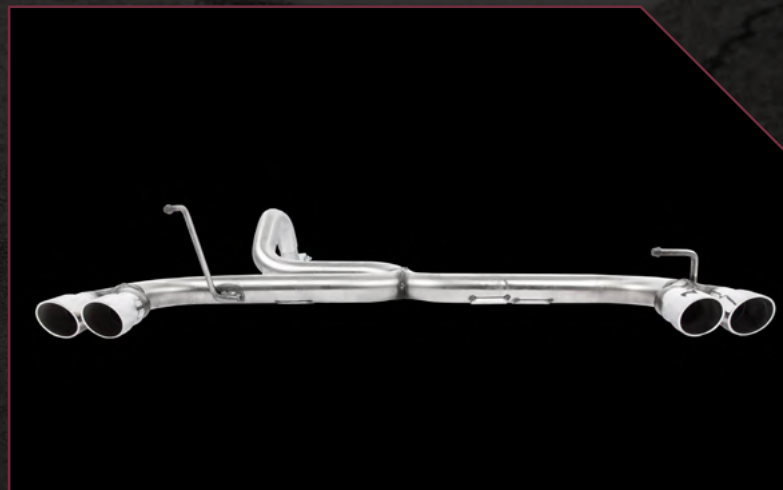

ARTIKELNUMMER

SS500ET

BEZEICHNUNG

Ausführung GT

ANWENDUNG

Ohne Homologation

Für die Montage in anderen Fiat 500 Ausführungen als die Twinair, kann es notwendig werden, dass Aufhängungspunkte an der Auspuffanlage verändert werden müssen.



AUSPUFFANLAGEN

FIAT 500



ARTIKELNUMMER

SS500T

BEZEICHNUNG

Ausführung 2 flutig

ANWENDUNG

Ohne Homologation

Für die Montage in anderen Fiat 500 Ausführungen als die Twinair, kann es notwendig werden, dass Aufhängungspunkte an der Auspuffanlage verändert werden müssen.

ZUSATZMODULE





ZUSATZMODULE

Das **Zusatzmodul als Gaspedalmodul** ist die beste Lösung um das Ansprechverhalten des eigenen Fahrzeuges zu steigern. Verzögerungen im Reaktionsverhalten beim Gas geben werden beseitigt und gleichzeitig ein spritzigeres und fließendes Fahren bei höchster Sicherheit ermöglicht.



STEUERGERÄT

ARTIKELNUMMER
ME200T

BEZEICHNUNG
Gaspedalmodul

ANWENDUNG
Universal

ADAPTERKABEL

WICHTIG: Je nach Fahrzeuganwendung, finden Sie das richtige Adapterkabel über die Tabelle auf der nächsten Seite



ZUSATZMODULE

ADAPTERKABEL

| | | | | | | | | | |
|--|--|---|---|---|---|---|---|--|---|
| ABARTH ME202AR ME203AR | ALFA ROMEO ME201AR ME202AR ME204AR | AUDI ME201VW ME202VW ME203VW ME205VW | BMW ME201BM | CITROEN ME204PS ME205PS ME206PS | CHEVROLET ME201CH | DACIA ME201RE | DODGE ME201DR | FIAT ME201AR ME201TY ME202AR ME203AR ME204AR | FORD ME201FO ME202FO |
| HONDA ME201HD ME202HD | HYUNDAI ME201HY ME202HY ME203HY | KIA ME201KY ME202KY ME203KY ME205KY ME206KY | LANCIA ME201AR ME202AR ME203AR ME204AR | LAND ROVER ME201BM | MAZDA ME201FO | MERCEDES ME201MB ME202MB ME203MB ME204MB | MITSUBISHI ME201DR ME201MT | NISSAN ME201NS ME201RE ME202RE | OPEL ME201OP ME201RE ME201TY ME202AR ME202OP ME203OP |
| PEUGEOT ME201AR ME204PS ME205PS ME206PS | PORSCHE ME202VW | RENAULT ME201RE ME202RE ME203RE ME204RE | SAAB ME202AR | SEAT ME201VW ME202VW ME203VW ME205VW | SKODA ME201VW ME202VW ME203VW | SMART ME201SM ME202MB | SSANGYONG ME201SS | SUZUKI ME201TY ME202AR | VOLKSWAGEN ME201VW ME202VW ME203VW |



Für die Auswahl des richtigen Adapterkabels, prüfen Sie über die jeweilige Motorisierung auf www.me100t.com oder schreiben Sie an elaborazioni1919@marelli.com



ZUSATZMODULE

BENZINMOTOREN



FOR RACE
USE ONLY

Die **Motor Leistungsmodule** entsprechen den Wünschen des Autofahrers die Motorperformance und den Kraftstoffverbrauch zu optimieren. Alle Module wurden für den möglichen Toleranzbereich jedes Autos entwickelt und sind somit komplett sicher anwendbar.



MOTOR LEISTUNGSMODUL - ADAPTERKABEL INKLUSIVE

ARTIKELNUMMER

ME1000T

ME110T

ME111T

ME120T

ME121T

ANWENDUNG

Turbo Benzin EURO 6

Turbo Benzin EURO 5 o. vorgehende

Twinair Motoren

Turbo Benzin Volkswagen – TSI Audi

Turbo Benzin Volkswagen – TFSI Audi



ZUSATZMODULE

BENZINMOTOREN



ERSATZ-ADEPTERKABEL

ARTIKELNUMMER

ME199GL

ME199FG

BEZEICHNUNG

ME1000T

ME110T

ANWENDUNG

Universal

Universal



ZUSATZMODULE

DIESELMOTOREN



Die **Motor Leistungsmodule** entsprechen den Wünschen des Autofahrers die Motorperformance und den Kraftstoffverbrauch zu optimieren. Alle Module wurden für den möglichen Toleranzbereich jedes Autos entwickelt und sind somit komplett sicher anwendbar.

MOTOR LEISTUNGSMODUL - ADAPTERKABEL NICHT INKLUSIVE

ARTIKELNUMMER

ME100T

ANWENDUNG

Universal

(Für Adapterkabel siehe folgende Tabelle)



ZUSATZMODULE

DIESELMOTOREN

ADAPTERKABEL

| | | | | | | | | | |
|-------------------------------------|-------------------|-------------------|--|------------------------------------|------------------------|---|------------------------------|--|----------------------|
| ALFA ROMEO ME101BCR | AUDI ME102BCR | BMW ME102BCR | CITROEN ME101BCRM ME103BCR ME103BCR | CHEVROLET ME102SCR ME102SCRM | DACIA ME103BCR | FIAT ME101BCR ME101BCRM ME103BCR | FORD ME103BCR ME104BCR | IVECO ME101BCRM | LANCIA ME101BCR |
| LAND ROVER ME102SCR ME102SCRM | MAZDA ME106BCR | KIA ME102SCR | MERCEDES ME102BCR ME102SCR | MINI ME103BCR | MITSUBISHI ME104BCR | NISSAN ME103BCR ME104BCR | OPEL ME101BCR ME104BCR | PEUGEOT ME101BCRM ME103BCR ME103BCR ME104BCR | PORSCHE ME102BCRM |
| RENAULT ME101BCR ME103BCR | SEAT ME102BCR | SMART ME102BCR | TOYOTA ME106BCR ME107BCR | VOLKSWAGEN ME102BCR | | | | | |



Für die Auswahl des richtigen Adapterkabels, prüfen Sie über die jeweilige Motorisierung auf www.me100t.com oder schreiben Sie an elaborazioni1919@marelli.com



ZUSATZMODULE

Die Magneti Marelli Fernbedienung kann mit jedem Zusatzmodul verwendet werden. Sie gibt Dir die volle Kontrolle über die Leistung und das Reaktionsverhalten Deines Fahrzeuges.

Schalte oder deaktiviere nach Belieben Deine Zusatzmodule durch die Betätigung der Taste ohne Programmbelegung, um jederzeit die Unterschiede zur Serie zu spüren.

Oder wähle mit der jeweiligen Taste Deine ausgesuchte Programmeinstellung und genieße in vollen Zügen Dein Fahrerlebnis. Wenn es für Deine Motorvariante unterschiedliche Programmierungen gibt, liegt es an Dir zu entscheiden, welche Du installierst und nutzen möchtest.



ARTIKELNUMMER
ME300T

BEZEICHNUNG
Fernbedienung

ANWENDUNG
Universal

BELEUCHTUNG





BELEUCHTUNG

Alle unsere Produkte sind original von **Marelli Automotive Lighting**, eine führende Institution, die sich der Entwicklung, Produktion und dem Vertrieb von Automotive Beleuchtungsprodukten widmet und zugleich Lieferant der wichtigsten internationalen Fahrzeughersteller ist.

Außerordentliches Design und die neuesten Technologien treffen zusammen mit höchsten Qualitätsstandards. Dieses Zusammenspiel ermöglicht das Erreichen bester Ergebnisse bezüglich Innovationen, Performance und Qualität für die Entwicklung die Produktion und die Belieferung intelligenter Beleuchtungssysteme.

Entdecken Sie mehr auf der Webseite von Marelli Automotive Lighting & Sensing **[als.al.world](https://www.als.al.world)**



BELEUCHTUNG

Peugeot 307

2005 / 2007

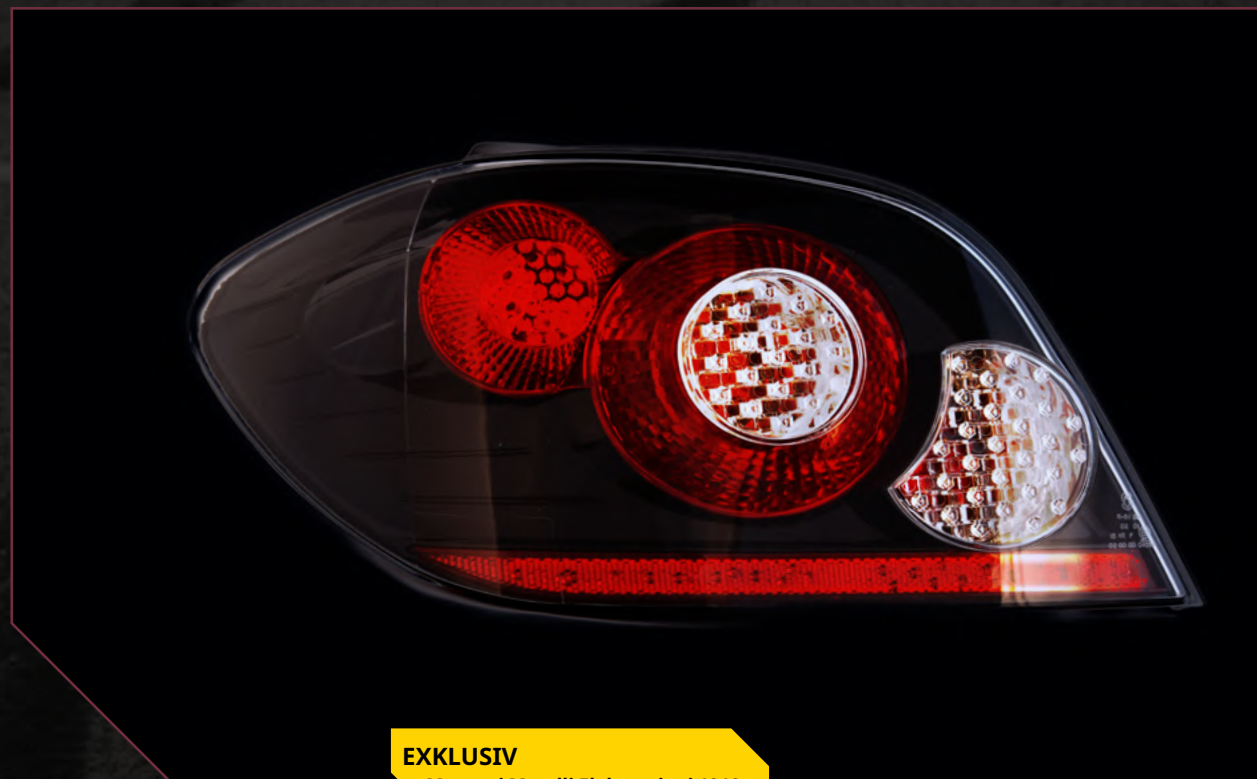

EXKLUSIV

Magneti Marelli Elaborazioni 1919

ARTIKELNUMMER

MI307RBL

MI307RBR

BEZEICHNUNG

Rückleuchte Re Dark Version

Rückleuchte Li Dark Version



BELEUCHTUNG



Fiat 500 – 500 Abarth

2007 / 2015



ARTIKELNUMMER

LPM311B

LPM312B

LPM301B

LPM302B

LLI432*

LLI431*

BEZEICHNUNG

Fernscheinwerfer Re - Black Version

Fernscheinwerfer Li - Black Version

Hauptscheinwerfer - Black Version

Hauptscheinwerfer Li - Black Version

Rückleuchte Re - Black Version

Rückleuchte Li - Black Version

* Nicht für Cabrio



BELEUCHTUNG

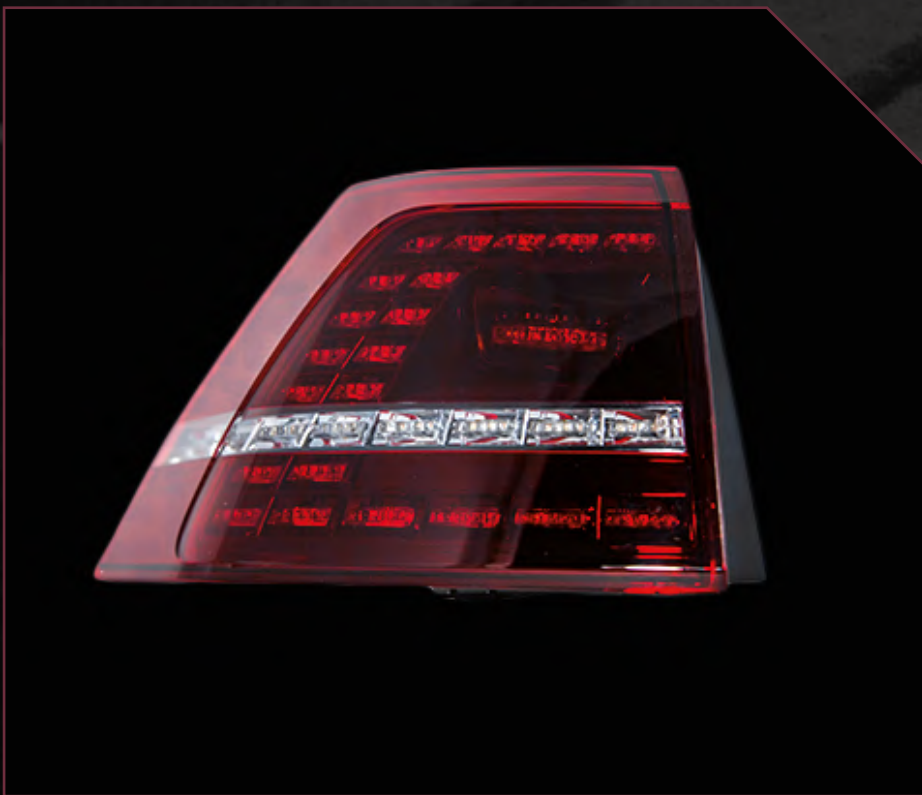

Golf VII R



ARTIKELNUMMER

LLM212

LLM211

LLM222

LLM221

BEZEICHNUNG

Rückleuchte Li LED EXT 11/13 - Black Version

Rückleuchte Re LED EXT 11/13 - Black Version

Rückleuchte Li LED INT 11/13 - Black Version

Rückleuchte Re LED INT 11/13 - Black Version

BREMSEN UND AUFHÄNGUNG

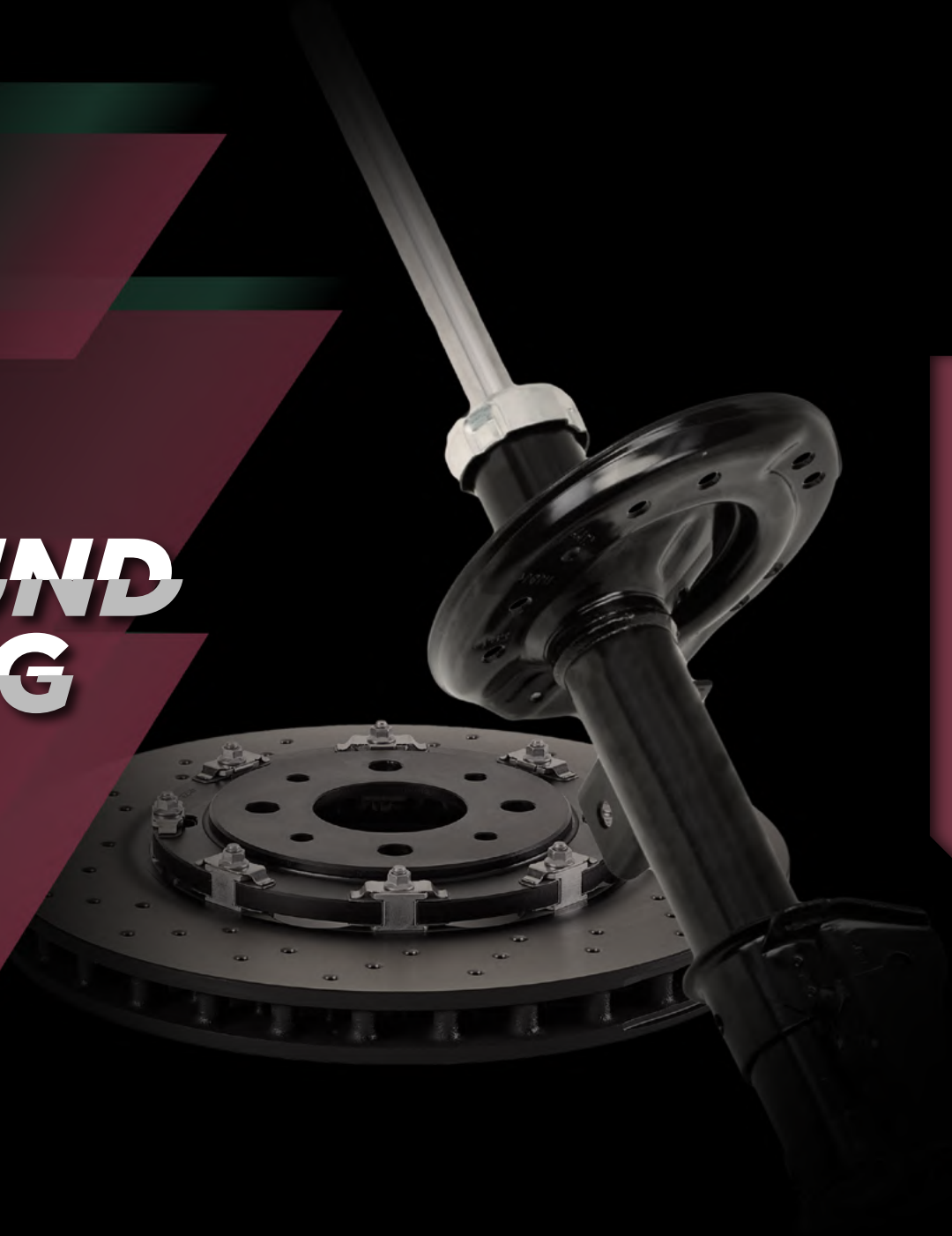



BREMSEN UND ANFHANGUNG



► DFV1268



► DFF1296

| ARTIKELNUMMER | BEZEICHNUNG | ANWENDUNG |
|---------------|------------------------------|------------|
| DFV1268 | 2 Bremssch. hi gel. UV-Lack | 500 Abarth |
| DFF1296 | 2 Bremssch. vo gel. Innenbel | 500 Abarth |
| P23137MM | 4 Bremsbeläge vo m. Warnkon | 500 Abarth |
| P23064MM | 4 Bremsbeläge Hi o. Warnko | 500 Abarth |



SCHWINGARME



ARTIKELNUMMER

ARM083

ARM084

ARM102

ARM071

ARM072

BEZEICHNUNG

ARM vo re Orig. Teil

ARM vo li Orig. Teil

ARM vo li Orig. Teil Xe

ARM vo re Orig. Teil

ARM vo li Orig. Teil

ANWENDUNG

500 Abarth

500 Abarth

500 Abarth m. Xenon Scheinwerfer

500 Abarth - Cabriolet

500 Abarth - Cabriolet

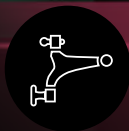

SCHWINGARME



| ARTIKELNUMMER | ARTIKELNUMMER | BEZEICHNUNG | ANWENDUNG |
|---------------|---------------|-----------------------------|---------------------|
| 301181305800 | ARM058 | ARM vo li Orig. Teil Patent | Grande Punto Abarth |
| 301181305900 | ARM059 | ARM vo re Orig. Teil Patent | Grande Punto Abarth |



STOSSDAMPFER



ARTIKELNUMMER

1938GR

1938GL

1942G

BEZEICHNUNG

Stoßd. vo re Orig. Teil

Stoßd. vo li Orig. Teil

Stoßd. hi Orig. Teil

ANWENDUNG

Grande Punto Abarth

Grande Punto Abarth

Grande Punto Abarth

MOTOR
MOTOR

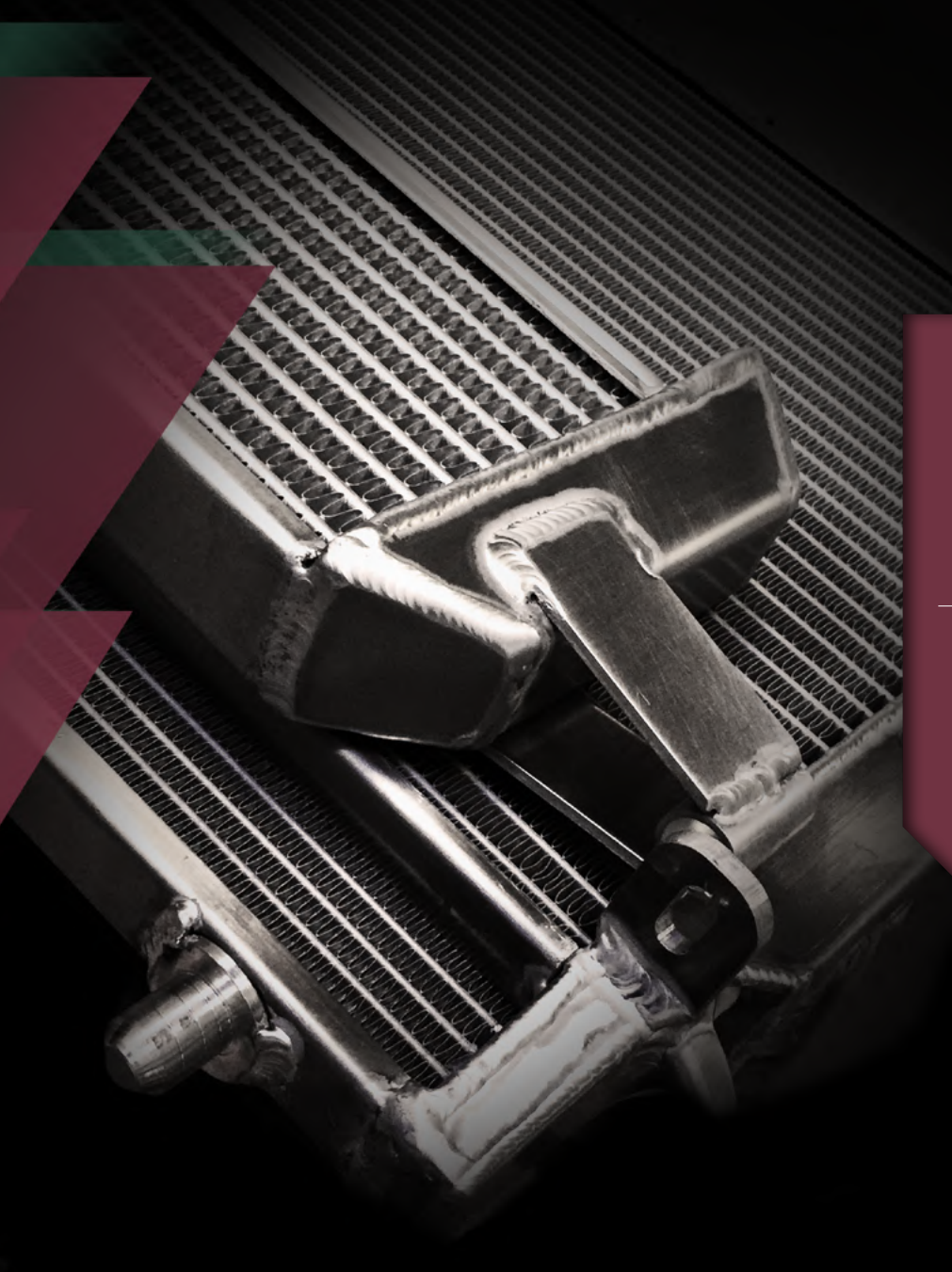



MOTOR



ARTIKELNUMMER

BC644
BM1317

BEZEICHNUNG

Kondensator Orig. Teil
Motorkühler Orig. Teil

ANWENDUNG

500 Abarth
500 Abarth



MOTOR



ARTIKELNUMMER

BC882
MTC446AX

BEZEICHNUNG

Kondensator Klim. Orig. Teil
Kühlerlüfter Orig. Teil

ANWENDUNG

Grande Punto Abarth
Grande Punto Abarth

GLUHLAMPEN

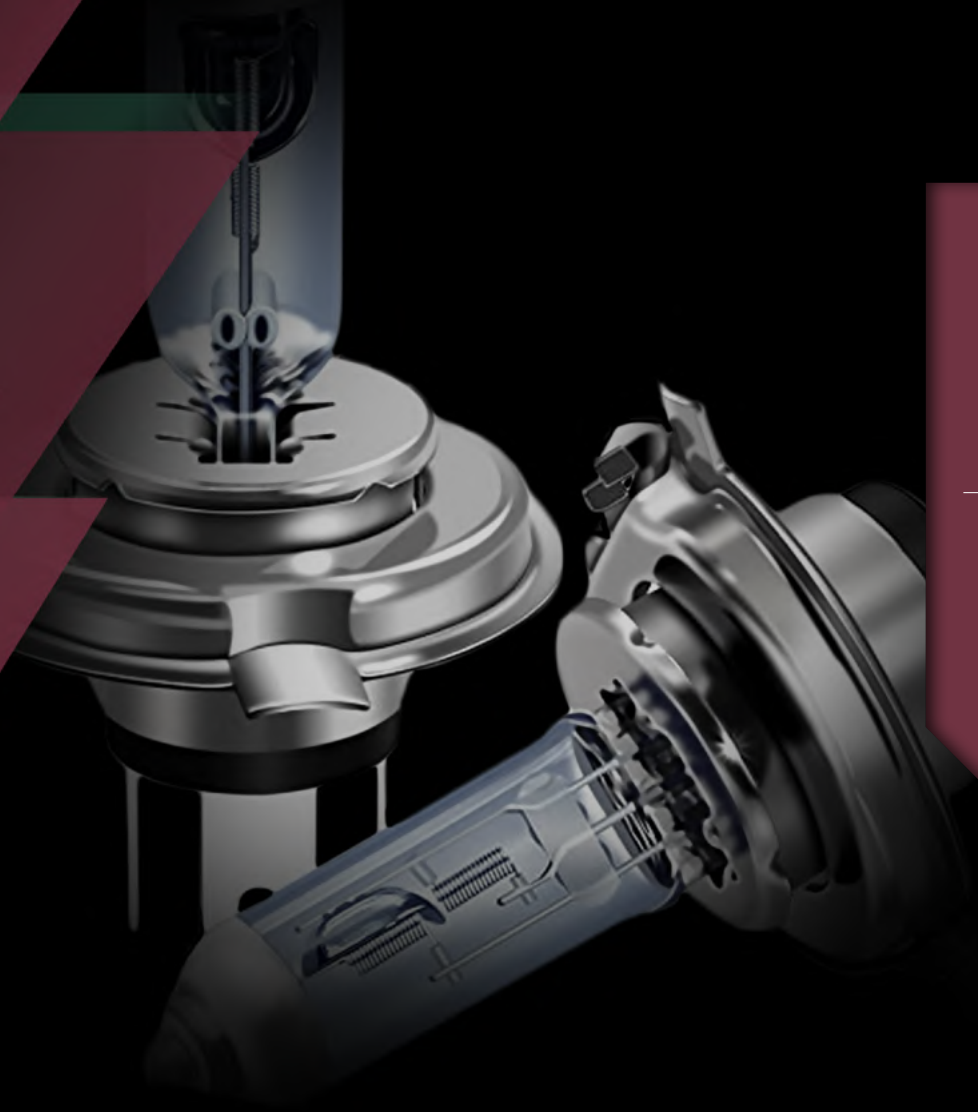



GLÜHLAMPEN

130% LIGHT | BIS ZU 130% MEHR LICHT

| ARTIKELNUMMER | TYPENBEZEICHNUNG | MIN. STÜCK GLÜHLAMPEN |
|-----------------|------------------|-----------------------|
| H1 12V 130L | H1 | 1 |
| H1 12V 130L kit | H1 | 2 |
| H4 12V 130L | H4 | 1 |
| H4 12V 130L kit | H4 | 2 |
| H7 12V 130L | H7 | 1 |
| H7 12V 130L kit | H7 | 2 |

WHITE 4200K | BIS ZU 30% MEHR AUSLEUCHTUNG

| ARTIKELNUMMER | TYPENBEZEICHNUNG | MIN. STÜCK GLÜHLAMPEN |
|----------------|------------------|-----------------------|
| H1 12V WHL | H1 | 1 |
| H1 12V WHL kit | H1 | 2 |
| H4 12V WHL | H4 | 1 |
| H4 12V WHL kit | H4 | 2 |
| H7 12V WHL | H7 | 1 |
| H7 12V WHL kit | H7 | 2 |



► High Performance
Halogen-Glühlampen
HOMOLOGIERT



Kontakt aufnehmen



www.magnetimarelli-parts-and-services.de